

**LG Electronics Magyar Kft.**

Cím: 1097 Budapest, Könyves Kálmán krt. 3/a.

Telefon: (06-1) 455-60-60

Fax: (06-1) 216-30-74

Ügyfélszolgálat: (06-40) 54-54-54

<http://www.lg.hu>

<http://mk.lgeaircon.com>

<http://lgacademy.csx.hu>

Az LG Electronics a folyamatos műszaki fejlesztések miatt a változtatás jogát előzetes értesítés nélkül fenntartja!  
Az esetlegesen felmerülő hibákért elnézésekét kérjük, de felelősséget nem vállalunk.

## LG légkondicionálók 2010

Élvezze a nyugodt, csendes környezetet, a tiszta levegőt LG légkondicionálóval!

EU-RA109

[www.lg.hu](http://www.lg.hu)



# Környezetbarát kényelem, mindenkinek

Rohanó világunkban egyre inkább arra törekszünk, hogy otthonunkban megteremtsük a lehető legkényelmesebb környezetet, ugyanakkor nem engedhetjük meg magunknak, hogy saját kényelmünk kedvéért veszélybe sodorjuk a természetet. A két igény közötti egyensúly megteremtése érdekében az LG-nél azoknak kínálunk termékeket és megoldásokat, akik a környezetbarát kényelmet keresik, hiszen a kényelem és a környezetvédelem kulcsfontosságú értékeink!

Az LG-nél törekvünk, hogy optimális élet- és munkakörülményeket biztosítsunk vásárlóinknak. Hogy még nagyobb kényelmet élvezhessenek, lehetővé tesszük olyan környezeti körülmények szabályozását, mint a hőmérséklet, a páratartalom és a levegőminőség. Az LG termékei biztonságosan és könnyen üzemeltethetők, üzleti partnereinknek pedig megbízható és költséghatékony megoldásokat kínálunk. Vásárlóink elégedettségéért szoros és eredményes együttműködésben dolgozunk partnereinkkel, és teljeskörű terméktámogatási és szervizszolgáltatást nyújtunk.

Termékeink energiahatékonyságának növelésével bizonyítjuk környezetvédelem iránti elkötelezettségünket, emellett környezetbarát elveket alkalmazunk az üzleti folyamatokban is. Az LG jelentős összegeket áldoz kutatási-fejlesztési tevékenységekre, és a folyamatos újítással fokozza termékei energiahatékonyságát. Az LG környezetbarát hűtőfolyadékokat használ légkondicionálóiban, így segíti az ózonréteg védelmét. Termékeinket „öko-design” rendszerben fejlesztjük, amely a gyártástól a hulladékkezelésig környezetbarát folyamatokat tartalmaz.

Az LG elkötelezte magát, hogy vásárlói életét környezeti szempontból fenntartható módon teszi kényelmesebbé, és törekszünk arra, hogy üzleti partnereink is profitáljanak a velünk való együttműködésből. Elkötelezettségünk és újításaink teszik lehetővé számunkra kulcsfontosságú értékeink - a környezet és a kényelem - képviselését.

**Elkötelezettséggel és innovációval nyújtunk környezetbarát kényelmet mindenkinek - partnereinknek és vásárlóinknak egyaránt.**



„Stílusos, energiahatékony,  
környezetbarát légkondicionálók  
az LG-től”

Energia		Légkondicionáló
Gyártó		
Kültéri egység		
Beltéri egység		
<b>Hatékonyabb</b>		
A		
B		
C		
D		
E		
F		
G		
<b>Kevésbé hatékony</b>		
<b>Éves energiafogyasztás Hűtési üzemmódban, kWh</b>		
<small>IA: lényeges energiafogyasztás a berendezés lényegesen magasabb működési és az egyházasági tagjai</small>		
<b>Hűtőteljesítmény</b>	<b>kW</b>	
<b>Energiahatékonyági tényező</b>		
<b>Típus</b>	Csak hűtés	—
	Hűtés / Fűtés	—
	Légűtés	—
	Vízűtés	—
<b>Fűtőteljesítmény</b>	<b>kW</b>	
<b>Fűtőteljesítmény osztály</b>	A: hatékonyabb G: kevésbé hatékony	
<b>Zajszint</b>	(dB(A) re 1 pW)	
<small>További információk a termékismertetőben.</small>		
<small>EN14 szabvány Légkondicionáló berendezés 2002/91/EK Az energiafogyasztási címkézésről szóló irányelv</small>		

A készülék energiahatékonyága hűtési üzemmódban:

- A** EER > 3,20
- B** 3,20 ≥ EER > 3,00
- C** 3,00 ≥ EER > 2,80
- D** 2,80 ≥ EER > 2,60
- E** 2,60 ≥ EER > 2,40
- F** 2,40 ≥ EER > 2,20
- G** 2,20 ≥ EER

A készülék energiahatékonyága fűtési üzemmódban:

- A** COP > 3,60
- B** 3,60 ≥ COP > 3,40
- C** 3,40 ≥ COP > 3,20
- D** 3,20 ≥ COP > 2,80
- E** 2,80 ≥ COP > 2,60
- F** 2,60 ≥ COP > 2,40
- G** 2,40 ≥ COP

Formatervezési díjak



International  
Forum  
Design













reddot design award



Good  
Design  
Mark

# 2010-es termékválaszték

		HERO	INVERTER	ART COOL Gallery Inverter	ART COOL Mirror Inverter	ART COOL Mirror	ART COOL Panel	BIO
								
		CS09AF 9K CS12AF 12K	S09AT 9K S12AT 12K S18AT 18K S24AT 24K	A09AW1 9K A12AW1 12K	CC09AW* 9K CC12AW* 12K CC18AW* 18K CC24AW* 24K	C09AH* 9K C12AH* 12K C18AH* 18K	A09AH* 9K A12AH* 12K	K09AH 9K K12AH 12K K18AH 18K K24AH 24K
								
Energia- osztály	9,000 Btu/ó	Hűtés A / Fűtés A	Hűtés A / Fűtés A	Hűtés A / Fűtés A	Hűtés A / Fűtés A	Hűtés B / Fűtés C	Hűtés B / Fűtés D	Hűtés A / Fűtés B
	12,000 Btu/ó	Hűtés A / Fűtés A	Hűtés A / Fűtés A	Hűtés A / Fűtés A	Hűtés A / Fűtés A	Hűtés B / Fűtés C	Hűtés B / Fűtés D	Hűtés A / Fűtés B
	18,000 Btu/ó		Hűtés A / Fűtés A		Hűtés A / Fűtés A	Hűtés B / Fűtés C		Hűtés C / Fűtés D
	24,000 Btu/ó		Hűtés C / Fűtés D		Hűtés C / Fűtés D			Hűtés D / Fűtés E
Energiatakarékos INVERTER technológia								
Légszállítás		Optimalizált, 2-utas légáramlás hűtéshez és fűtéshez						
		4 irányú légterelés	Függőleges irányú automatikus légterelés	3-dimenziós légáram	4 irányú légterelés	3-dimenziós légáram	Függőleges irányú automatikus légterelés	
Szűrők		BAF-tanúsítvány						
		Allergiamentesítő szűrő						
		Plazma szűrő						
		Háromszoros levegőszűrő						
Beltéri zajszint (*Alvás' üzemmódban) *Csak 9k,12k		20 dB			20 dB			
Egészséges páratlanítás								
Felszerelés és szervíz		Gyors és egyszerű szerelés (kitámasztókkal)						
		SmartPhone megoldások a működés felügyeletére és a hibaelhárítás feladataira						



Ha csökkenteni szeretné a légkondicionáló által fogyasztott energia mennyiségét, az LG inverter technológiájára van szüksége...

## DC Inverter technológia

Bizonyára Ön is hallott már a forradalmi inverter technológiáról. Az LG inverteres légkondicionálók innovatív működésük révén az energiahatékonyság csúcsát jelentik. Az állandó fordulatszámú kompresszoros megoldással szemben az LG inverteres rendszere változtatható fordulatszámú kompresszort alkalmaz, amely révén a készülék hűtő- ill. fűtőtéljesítménye a kondicionált belső tér igényei szerint változtatható. Ez a megoldás gazdaságosabbá és hatékonyabbá teszi az LG készülék működését, kisebb zajt kelt, mint a hagyományos kompresszor, így a szakterület legjobb megoldását jelenti.



### Még gazdaságosabb

A kiváló energiahatékonyság jóval gazdaságosabb készüléket eredményez.



### Energiamegtakarítás

A hagyományos készülékektől eltérően az inverteres légkondicionálók a fűtési és hűtési igényhez igazítva tudják szabályozni a kompresszorok fordulatszámát. Amikor a helyiséghőmérséklet eléri az Ön által kívánt szintet, az inverteres készülékek alacsony fordulatszámon járatják a kompresszorokat, így akár 44%-os energiamegtakarítást is elérhetnek a hagyományos kivitelhez képest.

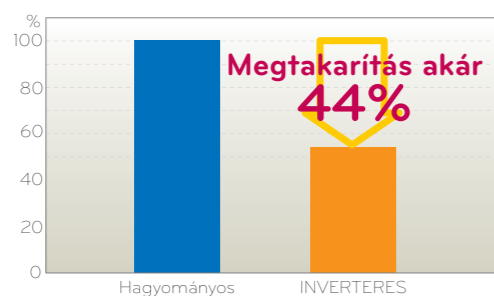

### DC Inverter kompresszor

Az LG inverteres légkondicionálói DC inverteres kompresszorral működnek, így biztosítva az optimális hűtést, alacsony zajszintet és magas hatásfokot.

A DC inverteres kompresszorok - különösen kisebb terhelésnél - sokkal hatékonyabbak, mint a hagyományos, AC inverter kompresszorok.

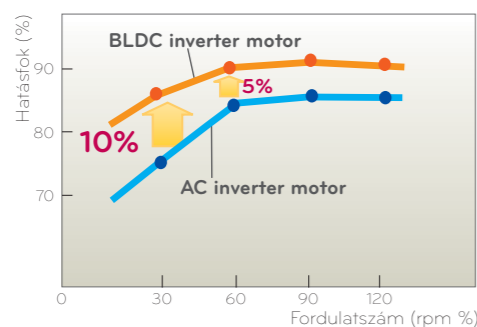

### Alacsony zaj- és rezgésszint

A DC motorral felszerelt LG inverteres légkondicionálók minimális zajszinten működnek, ezáltal csendes és nyugodt környezetet biztosítanak Önnek.

\* Néhány LG légkondicionáló modell (pl.: C09AW\*/C12AW\*) zajszintje 'Álvás üzemmód'-ban csupán 20dB(A).

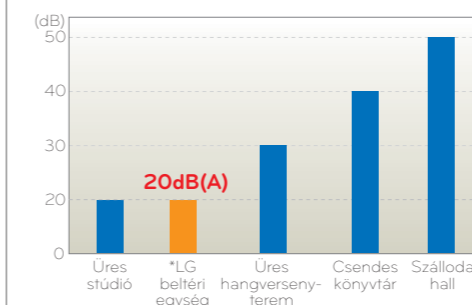

### Skew Fan, az LG új technológiája

Az LG légkondicionáló Skew Fan ventilátorral működik. Ezt a szabadalmazás alatt álló alkatrészt az LG Electronics fejlesztette ki. A megdöntött lapátjáról elnevezett Skew Fan nagymértékben csökkentette a hőcserélő és a lapátok közötti interferenciát, és rendkívül csendes hűtést eredményezett.

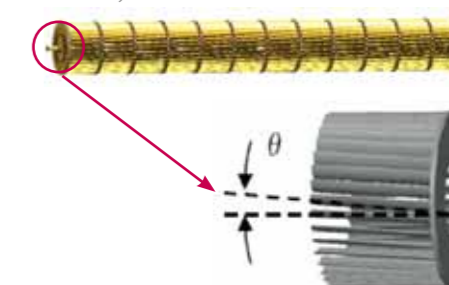

### Még erősebb

Az LG Új DC invertere tovább fokozza az alap hűtési és fűtési teljesítményt, így többé nem kell aggódnunk a tikkasztó nyári vagy a dermesztően hideg téli időjárás miatt sem. A hűtőtéljesítmény 15%-kal javult, a fűtési teljesítményt pedig 30%-kal fokoztuk.

### Fokozott maximális hűtő- és fűtőtéljesítmény

•Az elviselhetetlen nyári külső hőmérséklet ellenére a fokozott teljesítményű légkondicionáló hűvös klímát biztosít.

•A légkondicionáló még -10°C külső hőmérséklet mellett is megőrzi fűtőképességét.

#### 15%-kal javult

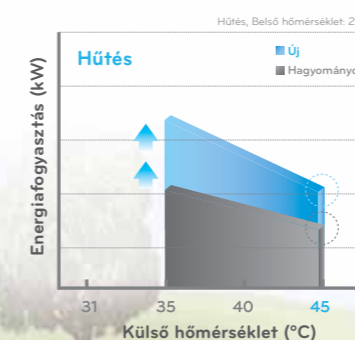

#### 30%-kal javult

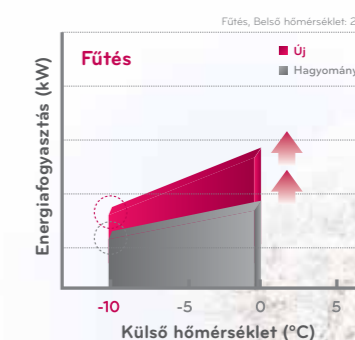

Ha testre szabott klíma- és légáramlás-szabályzást szeretne...

## Optimalizált légáram

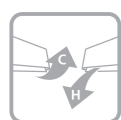

### Optimalizált 2-irányú légáram hűtés és fűtés esetén (HERO modell)

Az optimalizált légterelésnek köszönhetően a HERO modell hűtő üzemben a levegőt vízszintesen messzire fújja, így elkerülhető a hideg-huzat hatása. Fűtésnél a levegőt lefelé irányítja, hogy a helyiséget lentől felfelé haladva melegítse, s ezáltal egyenletesen oszlassa el a meleget a helyiségben.



Hűtés üzemmód

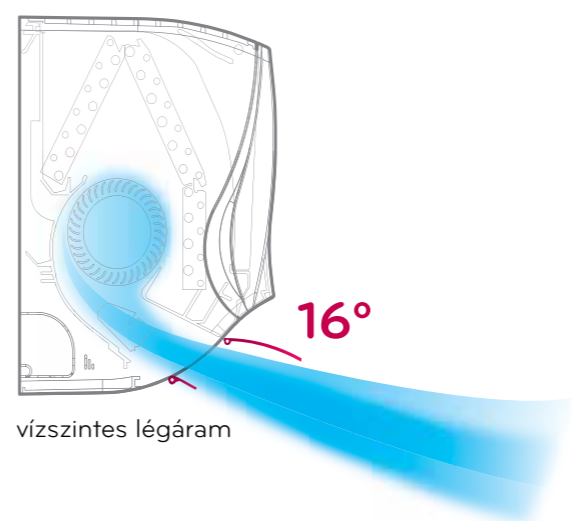

Fűtés üzemmód

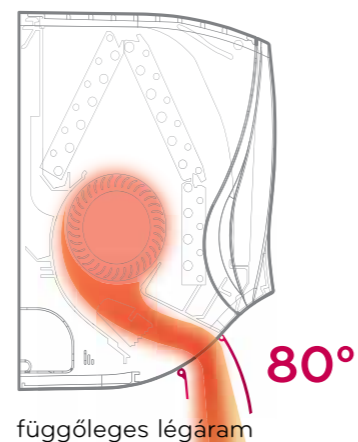

### Optimalizált légterelés hűtésnél és fűtésnél

Az optimalizált légterelésnek köszönhetően az LG légkondicionáló hűtő üzemben a levegőt vízszintesen messzire fújja, így elkerülhető a hideg-huzat hatása. Fűtésnél a levegőt lefelé irányítja, hogy a helyiséget lentől felfelé haladva melegítse és ezáltal biztosítsa az egyenletes hőmérsékleteloszlást.

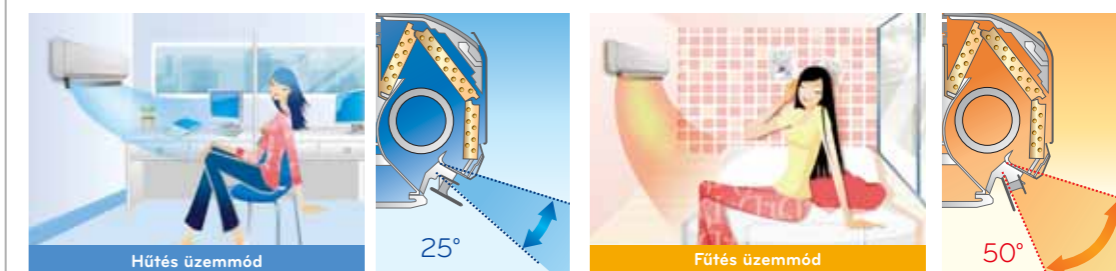

### Egyenletes és gyors légáram mind hűtő, mind fűtő üzemmódban

Az LG készülékei mind hűtő, mind fűtő üzemmódban csökkentik a helyiségben belüli hőmérséklet-különbségeket, és gyorsabban érik el a kívánt hőmérsékletet.

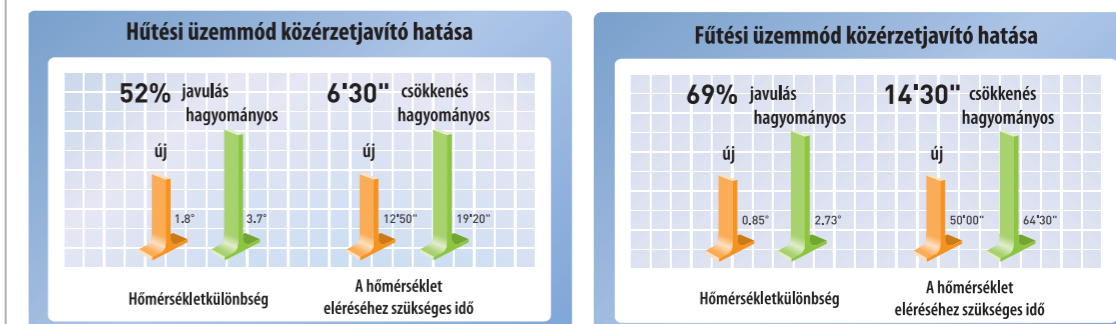

Ha törődünk családjunk egészségével...

# Légtisztító rendszer

Az LG Electronics egyedülálló, 7 speciális szűrővel felszerelt, 5 lépcsős légtisztító rendszere tovább tökéletesítette a sterilizáló hatást. Amikor a levegő áthalad a szűrő egyes fokozatain, a rendszer hatásosan szűri ki a finom háztartási port, penészt, a különféle szagokat, élelmiszer illatot, cigarettafüstöt. Mindemellett lebontja a baktériumok sejtfalát és tökéletesen elpusztítja azokat – ezáltal hatékonyan sterilizál.

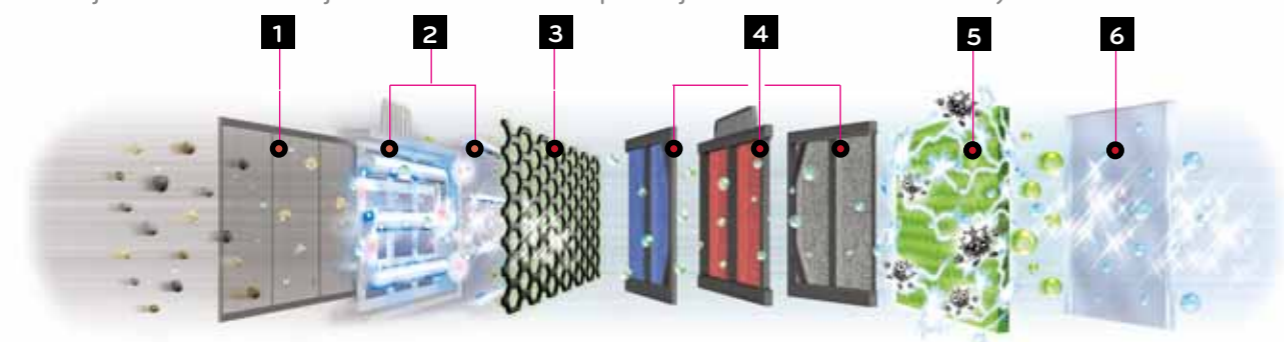

## NEO-Plazma szűrő

### Előszűrő

Az antibakteriális előszűrő a nagyobb porszemeket, penészgombákat és a paplan szőseit fogja fel.

- 1
- 2
- 3

### Plazma szűrő

Az LG által kifejlesztett egyedülálló PLAZMA légtisztító rendszer nemcsak a mikroszkopikus szennyezőanyagokat és a port távolítja el, hanem a füstöt, az állati szőrt, házi atkákat és polleneket is, megakadályozva ezzel az asztmatikus jellegű allergiás megbetegedéseket.

### Nano Carbon szűrő

Az LG Electronics által kifejlesztett és a világon elsőként alkalmazott nanométer méretű aktív-szén-szemcsés szűrő (Nano Carbon szűrő) a szagmolekulákat megkötö, így biztosan és tökéletesen távolítja el a háztartási szagokat a levegőből.

#### Mi a Nano Carbon szemcséje?

Nanométer (a milliméter egymilliomod része) méretű aktív-szén szemcsés szerkezet, melyet az LG a világon elsőként alkalmazott szagmegkötő anyagként.



## Háromszoros levegőszűrő

A háromszoros szűrő különféle szervesanyag tartalmú szűrőbetéteket tartalmaz, melyek megakadályozzák a rossz közérzet, valamint a szem- illetve nyakfájás kialakulását. Van közöttük formaldehidet lekötő szűrő is (a formaldehid felelős az ún. „új ház” szindrómáért, de okozhat bőrgyulladást, hányingert és tüdőgyulladást is). Végül olyan szűrőbetétet is tartalmaz, amely a közönséges szagokat köti meg, melyek a migrén és krónikus fejfájás okozói lehetnek.



- A vörös szűrő megszűri a dohányfüstöt, valamint a különböző élelmiszerszagokat.
- A fekete szűrő kiszűri az építkezés, illetve a lakásfelújítás során keletkező különböző anyagokat (pl.: formaldehid).
- A kék szűrő megszűri a különböző illékony vegyi anyagokat, mint például a friss festékszagot.

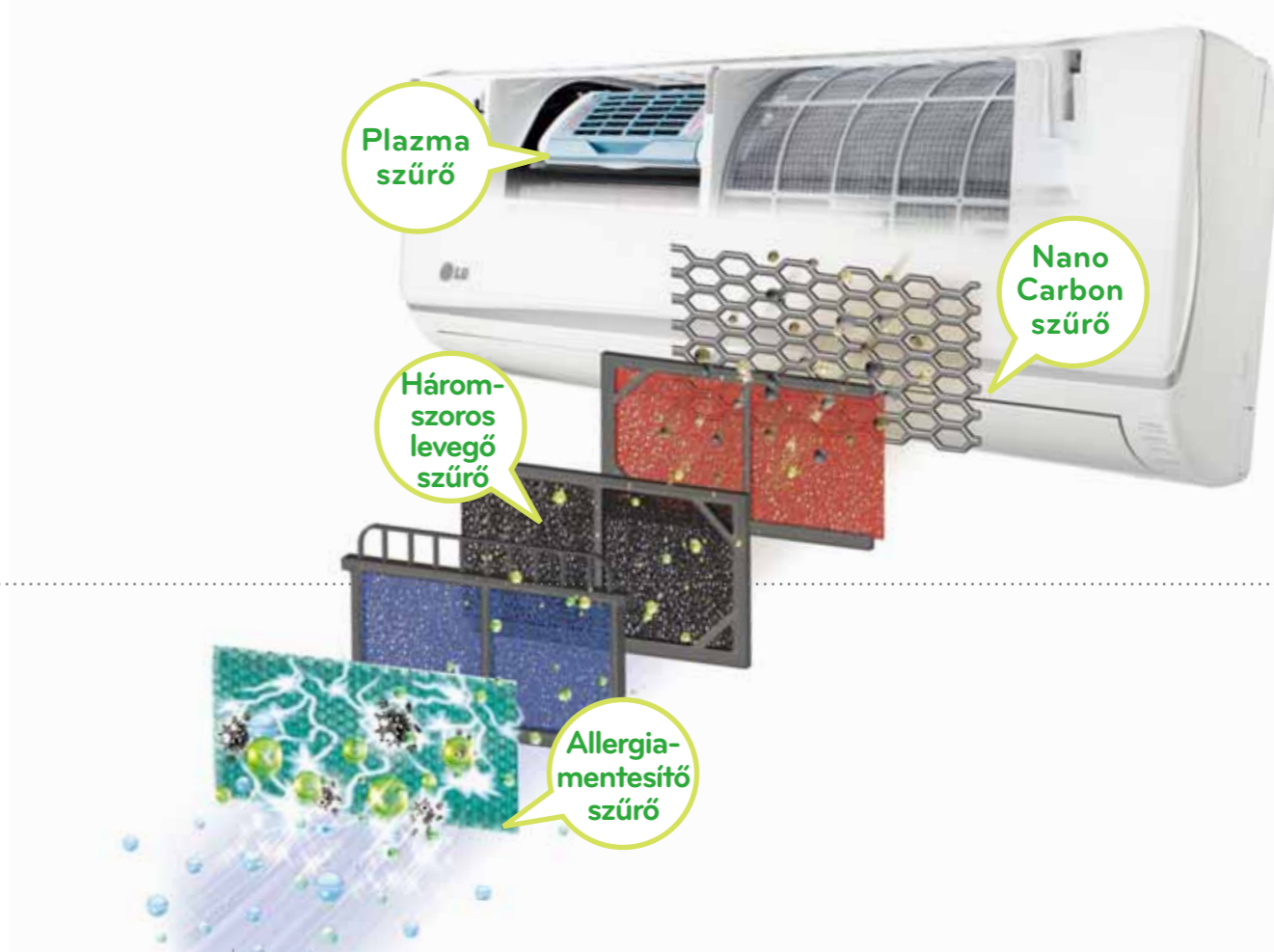

5

## Allergiamentesítő szűrő

Az allergia-mentesítő szűrő olyan enzimeket tartalmaz, melyek elpusztítják az allergéneket, valamint a szerves, ill. szervesetlen károsanyagokat. Amikor a levegő áthalad a szűrőn, az allergének megtapadnak annak felületén, melynek proteinjai végül deaktiválják azokat.

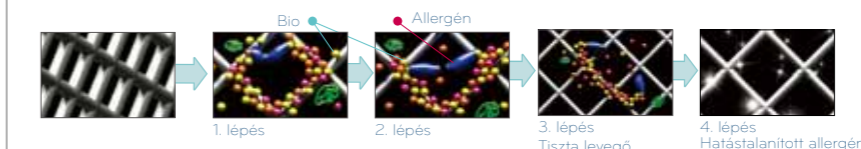

#### BAF-tanúsítvány

A British Allergy Foundation és az Allergy UK szervezetek által elismert vizsgálatok igazolták, hogy az LG légkondicionálók csökkentik az allergének mennyiségét otthonunkban, így egészséges és kellemes klímabiztosítanak.



6

## Nano Bio Fúziós szűrő

A Nano Bio Fúziós szűrő nanométer méretű bio enzimjüket a baktériumok sejtfalára vezetik, hogy azt lebontva elpusztítsák a sejtmagot. Míg a hagyományos eljárások csupán inaktíválják a baktériumokat, vagy elpusztítják a sejt külső falát, ez az innovatív sterilizálás tökéletesen lebontja a sejtmagot és elpusztítja a baktériumokat.

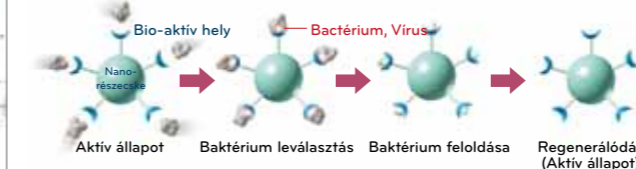

Teszteredmények tanúsítványai

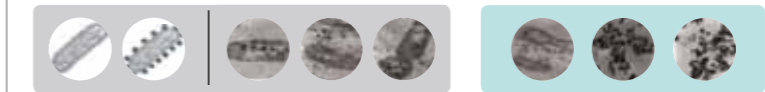

**Hagyományos**  
Egyszerűen inaktíválja a baktériumokat.

A baktériumok jelentős részét elpusztítja, de maradnak túlélők.

**Nano Bio Fúziós szűrő**  
A bio enzim lebontja a baktérium és az allergén sejtfalát, majd elpusztítja a sejtmagot, ezáltal biztosan megöli a baktériumot.



Ha amiatt aggódunk, hogy a felszereléshez szabadnapot kell kivenni...

# Gyors és egyszerű szerelés!



## Gyors és egyszerű szerelés!

### Kitámasztó kar

A kitámasztó kar megkönnyíti a szerelést.

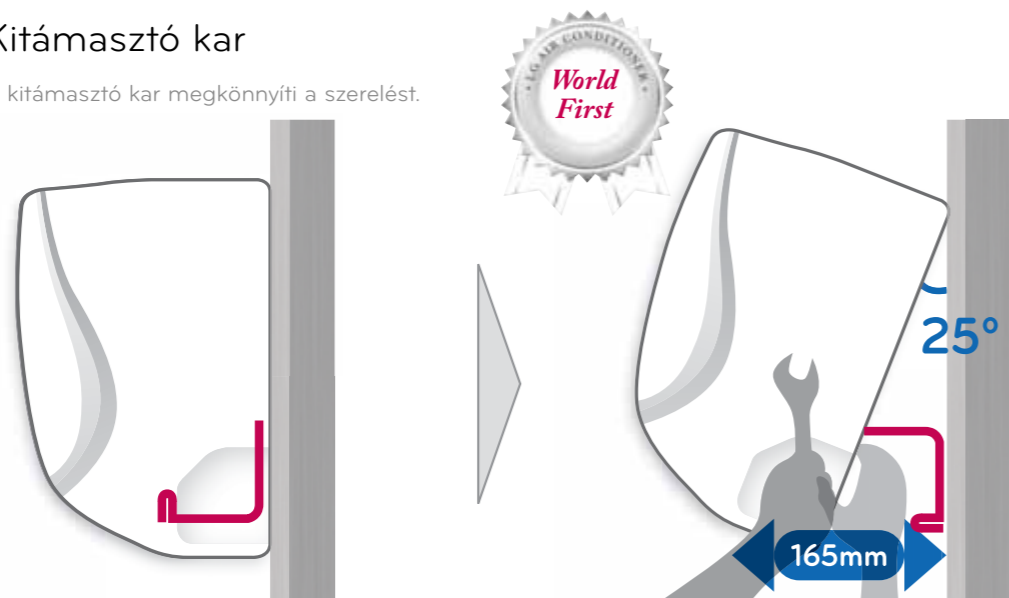

### Nagyobb hely a csöveknek

A nagyobb szerelési hely megkönnyíti a szerelést.

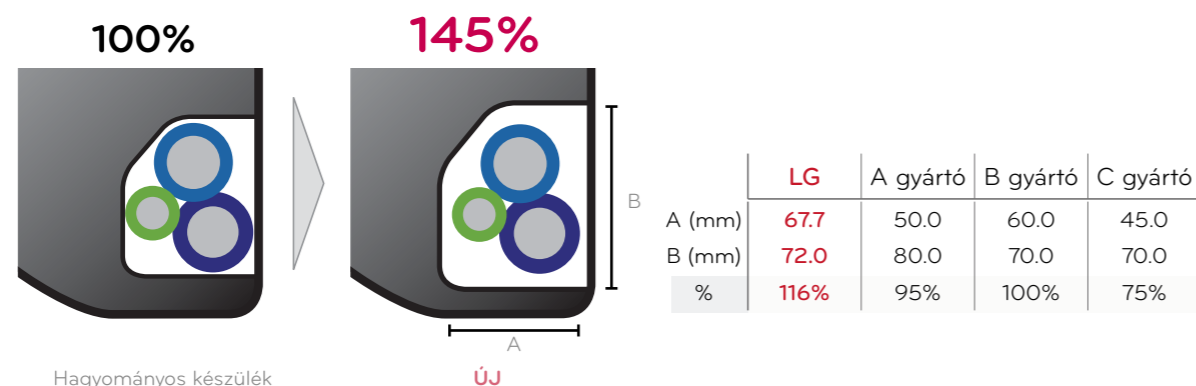

Hagyományos készülék

ÚJ

### A kültéri egység szerviszzelei könnyebben hozzáférhetők.

A szerviszzelek magasabban, könnyebben hozzáférhető helyen vannak elhelyezve, megkönnyítve ezáltal például az ablakon át oldalfalra kihelyezésre kerülő kültéri egységek beüzemelését és szervizelését.

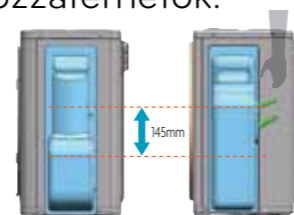

### Felhasználóbarát beltéri egység szerelőlap

Az LG szerelőlapján feltüntetett útmutató segítségével a beszerelés jóval egyszerűbb és gyorsabb.



### Könnyen szétszedhető burkolat

Az LG beltéri egységek burkolata könnyen szétszedhető, ezáltal jóval egyszerűbbé válik a beépítés (akár 1 ember is el tudja végezni).



### Alaktartó bevonatú vezérlőpanel

#### Rendkívül megbízható, alaktartó bevonat

Az LG nyomtatott áramkörének felülete szilikon bevonattal rendelkezik, így biztosítjuk, hogy a felület ellenálljon a szélsőséges környezeti feltételeknek.

1. Véd a só okozta korróziótól
2. Véd a nedvesség és por okozta meghibásodás ellen
3. Véd a rovarok okozta meghibásodás ellen

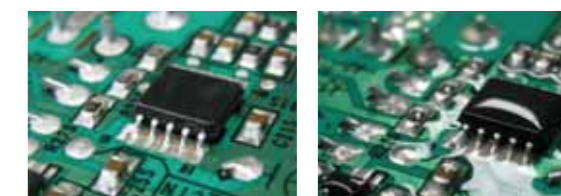

Hagyományos készülék

Új készülék

\*Csak a Hero modelleknél

Ha attól tartunk, hogy túlságosan bonyolult...

# Kényelmes és intelligens vezérlés



## Formatervezett, vezeték nélküli távirányító

Felhasználóbarát, modern dizájn és könnyű használat!

### Központi vezérlő

Az LG készülékek élenjáró vezérlési lehetőséget nyújtanak. Vegyük például a központi vezérlőt: kereskedelmi felhasználásra terveztük, akár 16-2048 (8 külön vezérlő) légkondicionáló együttes, vagy külön-külön történő szabályzására vagy felügyeletére képes.

### Egyszerű használat

- Nagyméretű gombok
- Különböző színekkel jelölt gombok
- Egyszerű kezelés a grafikus kijelzőnek köszönhetően



### Felhasználóbarát kialakítás

- Formatervezett kialakítás
- Elcsúsztatható előlap



Vezetéknélküli távirányító

Nagy LCD kijelző

NEO-Plazma szűrő

Ki/Be kapcsoló gomb

Hőmérséklet beállítás

Működési mód

Légáramlás szabályzása (Auto Swing) Fel/Le Bal/Jobb

Jet Cool (gyorshűtés) funkció

Időzítő

Szobahőmérséklet

Energiatakarékos üzemmód

Kijelző fényerő állítás

Automatikus tisztítás

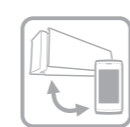

## SmartPhone megoldások a működés felügyeletére és a hibaelhárítás feladataira

A SmartPhone megoldás segítségével a felhasználó pontosan ellenőrizheti az inverteres termék állapotát és objektív módon felbecsülheti a próbaüzem eredményét. A zsebre tehető SmartPhone sokkal gyorsabb ellenőrzést tesz lehetővé, szemben más notebookokkal, amelyeket nehéz terepen használni, és indításuk is hosszadalmas.

### SmartPhone csatlakoztatása

Ha hiba lép fel a készüléknél, a beltéri és kültéri egység ellenőrzésekor hibakódot látunk. A hibakód kiválasztását követően a kérdések/feleletek között megoldást találhat minden problémára. Olyan, mintha hibaelhárítási útmutatót kapnánk a SmartPhone készülékkel.



Vezetékes

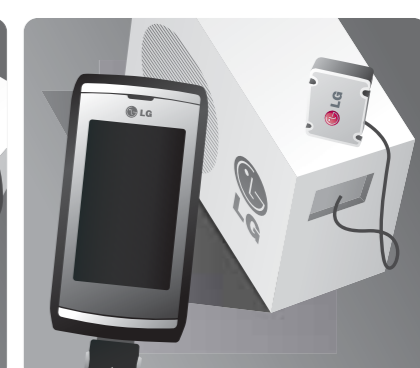

Bluetooth-os modul

### A működés felügyelete



Kommunikációs mód és nyelv kiválasztása



A telepítési állapot ellenőrzése



Kompresszor üzemi állapota



A beltéri egység állapotának



Üzemi állapot megfelelő frekvenciának

### Hibaelhárítás a SmartPhone

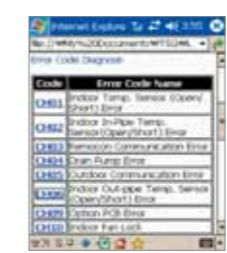

1. Hibakód kiválasztása

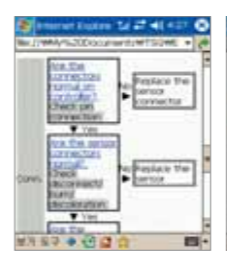

2. Könnyű bekötni



3. Szervizművelet



# Hűvös, egészséges nyár...

# Meleg és biztonságos tél...



## Jet Cool™

A Jet cool funkció gyors lehűtést tesz lehetővé. Ebben az üzemmódban egy hűvös, erős légáramot fúj a gép maximum 30 percig, illetve amíg a szoba hőmérséklete a 18°C-ot el nem éri.

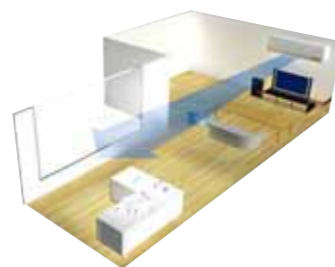

## Alvás üzemmód

Egyetlen gombnyomással beállítható, hogy a légkondicionáló berendezés csendes, nyugodt alvást biztosítson a ventilátor fordulatszámának csökkentésével, illetve az optimális hőmérséklet megválasztásával.



## Egészséges páratlanítás

Az LG oldalfali légkondicionálók rendelkeznek a 'Páratlanítás' üzemmóddal, amely túlhűtés nélkül vonja ki a helyiség kellemetlen közérzetet okozó nedvességtartalmát.

### Belső hőmérséklet-eloszlás diagram



**Hagyományos**  
Mivel a környezet hőmérsékletét méri – miután a kilépő levegőt széles sávban szétosztották a helyiségben – a pontos kiértékelés nem lehetséges.



**'Egészséges páratlanítás' üzemmód**  
A kifúvó szalu szögének növelésével pontosabb hőmérséklet-érzékelés biztosítható, így elmarad a kellemetlen túlhűtés.



## Automatikus tisztítás

A légkondicionálók „szagának” fő oka a beltéri egység hőcserélőjén megtelepedő penész. Ha a készüléket hűtési üzemben hagyományos módon kapcsoljuk ki, a penészgombák és baktériumok megtelepedhetnek a hőcserélő nedves felületén. Az automatikus tisztítási funkció kiszárítja a nedves hőcserélő felületét, megakadályozva ezzel a penész megtelepedését.



Hagyományos

LG készülék 'Automatikus tisztítás' funkcióval



### 1 LÉPÉS

Az elpárolgatót egy igen enye, szuper csendes légáram kiszárítja, s eltávolítja a maradék nedvességet.

Ha megnyomja az 'Auto Clean' ('Automatikus tisztítás') gombot, hűtési üzemmódban működésbe lép ez a funkció.



### 2 LÉPÉS

A NEO-Plazma rendszeren keresztül tökéletesen eltávolítja a penészkedeményeket. 30 perc alatt az 'Auto Clean' funkció kiszárítja a készülék nedves felületét.



## Melegindítás funkció

Fűtési üzemmódban addig nem indul el a beltéri egység, amíg a hőcserélő hőmérséklete el nem éri a 28°C-ot. Ha ezt elérte, utána 1 percig alacsony fordulaton üzemel a beltéri egység ventilátora, majd beáll a kívánt értékre.



## Automatikus üzemmódváltás

A hűtés/fűtés üzemmód a kívánt hőmérsékletnek megfelelően automatikusan váltakozik.

- Kezdeti beállítási hőmérséklet: 18°C Végső beállítási hőm. memorizálása.

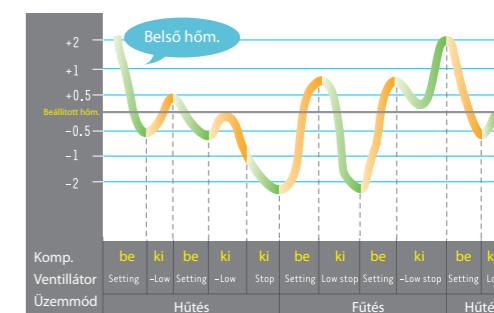

## 4-irányú automata légterelés

A legtöbb LG légkondicionáló automatikusan oszlatja el a légáramot függőleges irányban. Ezáltal hatásosan csökkenti a hideg és meleg zónákat, így a szobában egyenletesebb hőmérsékletet biztosít.



## Korrózióálló Gold Fin™ hőcserélők

Az LG hőcserélők felülete korrózióálló, aranszínű bevonattal ellátott alumínium. Ez biztosítja, hogy a felület mindig korróziómentes és újszerű maradjon.

### 15 napos sósvíz permetezés teszt eredménye



15 nap után [Test Standard : ASTM B-117, KS D9502]

A galvanizált acélburkolat, fémrács és az elektrosztatikus eljárással felületkezelt csavarok felhasználásával készült LG kültéri egységek bizonyítottan tartósak és elősegítik a készülék hosszú élettartamát.

### Kifúvó rács és rögzítő csavarjainak korrózió tesztje



# HERO Inverter

Az LG Electronics kiváló teljesítményű és egyedülálló formavilágú készülékeivel a világ vezető légkondicionáló gyártói közé tartozik. Az LG legújabb, Super Inverter technológiával rendelkező HERO modellje minden tekintetben csúcscategóriás készülék.



## CS09AF CS12AF

- Optimalizált hűtés és fűtés
- Allergiamentesítő szűrő
- Háromszoros levegőszűrő
- Gyors és egyszerű szerelés!
- Rendkívül alacsony zajszint
- Automatikus tisztítás

Cooling A

Heating A



Super Inverter

# HERO

New

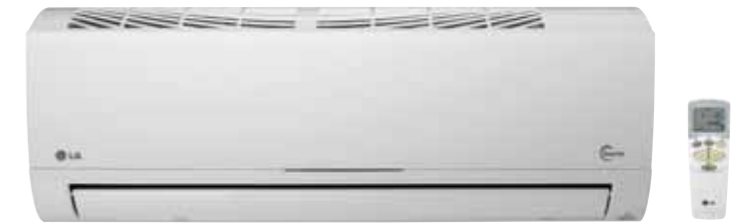

HERO

19



2.5-3.5kW

## Műszaki adatok

Modell	BELTÉRI EGYSÉG KÜLTÉRI EGYSÉG		CS09AF NHO S09AF UHO		CS12AF NHO S12AF UHO	
	Hűtő teljesítmény	(Min/Nominál/Max)	W	890 / 2,500 / 3,700	900 / 3,500 / 4,040	
		Btu/óra	3,040 / 8,500 / 12,600	3,070 / 11,900 / 13,800		
Fűtő teljesítmény	(Min/Nominál/Max)	W	890 / 3,200 / 4,100	890 / 4,010 / 5,100		
		Btu/óra	3,040 / 10,900 / 14,000	3,070 / 13,700 / 17,400		
Teljesítményfelvétel	Hűtés	W	620	1,060		
	Fűtés	W	780	1,080		
Üzemi áramfelvétel	Hűtés	A	2.8	4.7		
	Fűtés	A	3.5	4.8		
Tápfeszültség		øV, Hz	1, 220-240, 50	1, 220-240, 50		
E.E.R	Hűtés	W/W	4.03	3.3		
		Btu/hrW	13.65	11.26		
C.O.P	Fűtés	W/W	4.10	3.71		
Energiaosztály	Hűtés/Fűtés	A/A	A/A	A/A		
Zajszint	Beltéri (M/K/A/Alvás)	dB(A)±3	37 / 33 / 25 / 20	38 / 33 / 25 / 20		
(Hangnyomásszint,1m)	Kültéri max.	dB(A)±3	47	47		
Légszállítás	Beltéri max.	m³/perc	11	12		
	Kültéri max.	m³/perc	27	27		
Levegőszáritás		l/óra	1.1	1.3		
Hűtőközeg töltet (R410A)		g	900	900		
Szerviz szelep	Folyadék	mm (inch)	6.35 (1/4)	6.35 (1/4)		
	Gáz	mm (inch)	9.52 (3/8)	9.52 (3/8)		
Méret	Beltéri	mm	798 x 290 x 210	798 x 290 x 210		
(szélmagxmély)	Kültéri	mm	717 x 483 x 230	717 x 483 x 230		
Nettó tömeg	Beltéri	kg	8.5	8.5		
	Kültéri	kg	28	28		

Megjegyzés: Az LG a folyamatos műszaki fejlesztések miatt az előzetes értesítés nélküli változtatás jogát fenntartja!  
CS09AF NHO, CS12AF NHO → Kompatibilis az Inverter Multi rendszerrel



20 dB

## Alacsony zajszint

A beltéri egység csendes üzemi zajszintje alvás módban békét és nyugalmat kínál a hálószobában éppúgy, mint az irodában. Az LG HERO modellek (CS09AF és C12AF) zajszintje 'Alvás üzemmódban' mindössze 20 dB(A). Emellett jelentősen csökkentettük a kültéri egységek zaj-és rezgésszintjét a csendes ventilátorok és motornak, valamint az innovatív zajsökkentő mechanizmusnak köszönhetően.

Skew Fan, az LG új technológiája

Az LG légkondicionáló Skew Fan ventilátorral működik. Ezt a szabadalmazás alatt álló alkatrészt az LG Electronics fejlesztette ki. A megdöntött lapátjáról elnevezett Skew Fan nagymértékben csökkentette a hőcserélő és a lapátok közötti interferenciát, és rendkívül csendes hűtést eredményezett.

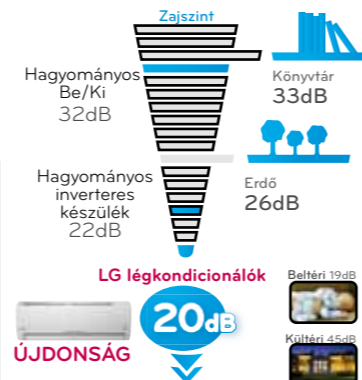
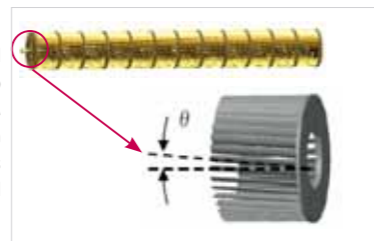

ÚJDONSÁG



## Kompatibilis az Inverter Multi rendszerrel



## Optimalizált 2-irányú légáram hűtés és fűtés esetén

Az optimalizált légterelésnek köszönhetően a MAESTRO modell hűtő üzemben a levegőt vízszintesen messzire fújja, így elkerülhető a hideg-huzat hatás. Fűtésnél a levegőt lefelé irányítja, hogy a helyiséget lentől felfelé haladva melegítse, s ezáltal egyenletesen oszlassa el a meleget a helyiségben.



## Gyors és egyszerű szerelés!

Könnyen szétszedhető burkolat

AZ LG beltéri egységek burkolata könnyen szétszedhető, ezáltal jóval egyszerűbbé válik a beépítés (akár 1 ember is el tudja végezni).



## Kompakt kültéri egység

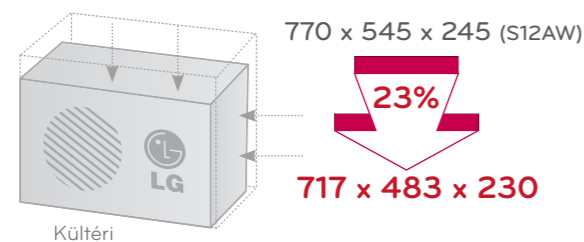

## S09AT S12AT S18AT S24AT

- Allergiamentesítő szűrő
- Neo Plazma + Háromszoros levegő szűrő
- Korrózióálló Gold Fin bevonatú kültéri egység
- Automatikus tisztítás
- Automatikus üzemmódváltás
- Vezetéknélküli távirányító



## INVERTER Oldalfali légkondicionálók



INVERTER

21



2.6-3.5kW

5.3kW

7.0kW

## Műszaki adatok

Modell	BELTÉRI EGYSÉG		KÜLTÉRI EGYSÉG		S09AT N <sub>E3S</sub>	S12AT N <sub>E3S</sub>	S18AT N <sub>53S</sub>	S24AT N <sub>52S</sub>
					S09AT U <sub>E3S</sub>	S12AT U <sub>E3S</sub>	S18AT U <sub>53S</sub>	S24AT U <sub>52S</sub>
Hűtő teljesítmény	(Min/Nominál/Max)	W	890 / 2,500 / 3,699		890 / 3,500 / 4,044	900 / 5,280 / 5,800	3,870 / 7,030 / 7,473	
		Btu/óra	3,070 / 8,530 / 12,620		3,070 / 11,940 / 13,800	3,070 / 18,000 / 19,800	13,200 / 24,000 / 25,500	
Fűtő teljesítmény	(Min/Nominál/Max)	W	890 / 3,250 / 5,000		890 / 4,200 / 5,486	900 / 5,800 / 6,650	3,605 / 8,080 / 8,407	
		Btu/óra	3,070 / 11,080 / 17,060		3,070 / 14,330 / 18,720	3,070 / 19,790 / 22,700	12,300 / 27,570 / 29,700	
Teljesítményfelvétel	Hűtés	W	610		1,030	1,610	2,500	
	Fűtés	W	760		1,130	1,570	2,880	
Üzemi áramfelvétel	Hűtés	A	2.8		4.7	7.2	11	
	Fűtés	A	3.5		5.1	7	13	
Tápfeszültség		øV, Hz	1,220-240,50		1,220-240,50	1,220-240,50	1,220-240,50	
	E.E.R	Hűtés	W/W	4.1		3.4	3.28	2.81
		Btu/hrW	13.98		11.59	11.20	9.60	
C.O.P	Fűtés	W/W	4.28		3.72	3.69	2.81	
Energiaosztály	Hűtés/Fűtés		A/A		A/A	A/A	C/D	
Zajszint (Hangnyomásszint,1m)	Beltéri (M/K/A/Alvás)	dB(A)±3	37 / 29 / 25 / 20		38 / 29 / 25 / 20	42 / 39 / 36 / 34	44 / 41 / 37 / 35	
	Kültéri max.	dB(A)±3	45		45	51	56	
Légszállítás	Beltéri max.	m <sup>3</sup> /perc	10.5		10.5	16	18	
	Kültéri max.	m <sup>3</sup> /perc	27		27	42	58	
Levegőszállítás		l/óra	1.2		1.2	2.1	2.7	
Hűtőközeg töltet (R410A)		g	1000		1000	1350	1800	
Szerviz szelep	Folyadék	mm (inch)	6.35 (1/4)		6.35 (1/4)	6.35 (1/4)	9.52 (3/8)	
	Gáz	mm (inch)	9.52 (3/8)		9.52 (3/8)	12.7 (1/2)	15.88 (5/8)	
Méretek (szélmagxmélység)	Beltéri	mm	895 x 282 x 188		895 x 282 x 188	1090*300*200	1,090 x 300 x 200	
	Kültéri	mm	770 x 545 x 245		770 x 545 x 245	870*655*320	870 x 808 x 320	
Nettó tömeg	Beltéri	kg	8		8	13	13	
	Kültéri	kg	32		32	46	60	

Megjegyzés: Az LG a folyamatos műszaki fejlesztések miatt az előzetes értesítés nélküli változtatás jogát fenntartja!

Az LG ART COOL kétségtelenül megszépíti életterünk. A világszerte elismert kifinomult dizájn magára tereli a figyelmet. Az erőteljes hűtés pedig elkápráztat. Töltsük be a teret az ART COOL kellemesen hűvös fuvallatával és magas szintű formavilágával.



20 dB

## Alacsony zajszint (ART COOL Mirror Inverter)

A beltéri egység csendes üzemi zajszintjét alvás módban békét és nyugalmat kínál a hálószobában éppúgy, mint a hivatalban. Például a CO9AWR típusú LG készülék zajszintje Alvás módban mindössze 20 dB. Emellett jelentősen csökkentettük a kültéri egységek zaj-és rezgésszintjét a csendes ventilátornak és motornak, valamint az innovatív zajcsökkentő mechanizmusnak köszönhetően.

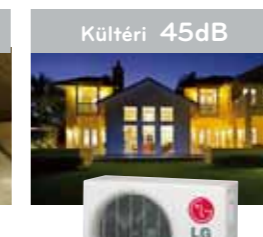

20 dB

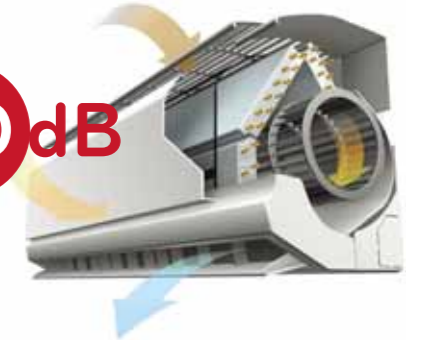

## Cserélhető homlokpanel-kép (ART COOL Gallery Inverter)

Ezentúl Ön dönti el, légkondicionálója hogyan nézzen ki! Az LG forradalmi újítása a cserélhető homlokpanel-kép, mely mögé elhelyezhetjük családi fotónkat, gyermekünk rajzát, vagy bármilyen nyomtatott képet; mindemellett persze élvezhetjük a képkeret mögött kiáramló hűvös vagy meleg levegőt. A képet kedvünk szerint bármikor változathatjuk: csupán felnyitjuk a panelt és egy könnyed mozdulattal kicseréljük a képet.



Használja légkondicionálóját képkeretként! A homlokpanel-képet bármikor kicserélheti kedve szerint akár saját fotóira, képeire!

## A09AW1 A12AW1

- Allergiamentesítő szűrő
- NEO Plasma
- Korrózióálló Gold Fin bevonatú kültéri egység
- Automatikus tisztítás
- Cserélhető homlokpanel-kép
- 3-dimenziós légáram
- Könnyedén kezelhető távvezérlő



## INVERTER ART COOL GALLERY



Használja légkondicionálóját képkeretként! A homlokpanel-képet bármikor kicserélheti kedve szerint akár saját fotóira, képeire!



### 3-dimenziós légáram

A formatervezett LG ART COOL Gallery modell a 3-dimenziós légáram új koncepcióját kínálja. Egyenletes és gyors hűtést biztosít mind szemből, mind két irányba oldalra, tökéletes hőmérséklet-elosztást teremtve ezáltal a klimatizált térben.



2.7-3.5kW

## Műszaki adatok

Modell	BELTÉRI EGYSÉG KÜLTÉRI EGYSÉG		A09AW1 NF2 A09AWU UF2	A12AW1 NF2 A12AWU UF2
Hűtő teljesítmény	(Min/Nominál/Max)	W	1,300 / 2,700 / 3,500	1,300 / 3,500 / 4,000
		Btu/óra	4,436 / 9,210 / 11,942	4,436 / 11,940 / 13,648
Fűtő teljesítmény	(Min/Nominál/Max)	W	1,300 / 3,500 / 4,200	1,300 / 4,200 / 5,000
		Btu/óra	4,436 / 11,940 / 14,330	4,436 / 14,330 / 17,060
Teljesítményfelvétel	Hűtés	W	830	1,090
		Fűtés	960	1,160
Üzemi áramfelvétel	Hűtés	A	3.8	4.9
		Fűtés	4.4	5.2
Tápfeszültség	Hűtés	øV, Hz	1,220-240,50	1,220-240,50
		E.E.R	3.25	3.21
C.O.P	Fűtés	W/W	11.10	10.95
		Btu/hrW	3.65	3.62
Energiaosztály	Hűtés/Fűtés		A/A	A/A
Zajszint	Beltéri (M/K/A/Alvás)	dB(A)±3	35 / 29 / 25 / 22	39 / 32 / 25 / 23
		(Hangnyomásszint,1m)	Kültéri max. dB(A)±3	48
Légszállítás	Beltéri max.	m <sup>3</sup> /perc	8	9.5
		Kültéri max.	26	34
Levegőszáritás	Kültéri max.	m <sup>3</sup> /perc	1.2	1.5
		l/óra	1,000	1,000
Hűtőközeg töltet (R410A)	Folyadék	g	6.35 (1/4)	6.35 (1/4)
		Szerviz szelep	mm (inch)	9.52 (3/8)
Méret	Beltéri	mm	600 x 600 x 146	600 x 600 x 146
		(szélmagxmély)	Kültéri	770 x 545 x 245
Nettó tömeg	Beltéri	kg	15	15
		Kültéri	kg	32

Megjegyzés: Az LG a folyamatos műszaki fejlesztések miatt az előzetes értesítés nélküli változtatás jogát fenntartja!

## CC09AW\* CC12AW\*

- Allergiamentesítő szűrő
- NEO Plasma + Triple Filter
- Korrózióálló Gold Fin bevonatú kültéri egység
- Automatikus tisztítás
- Automatikus üzemmódváltás
- Könnyedén kezelhető távvezérlő



## INVERTER ART COOL MIRROR



\*Tükör CC09 / 12 AWR



\*Ezüst CC09 / 12 AWR



(R=Tükör / V=Ezüst)



2.6-3.5kW

## Műszaki adatok

Modell	BELTÉRI EGYSÉG KÜLTÉRI EGYSÉG		CC09AW* NE3 CC09AWU UE3	CC12AW* NE3 CC12AWU UE3
Hűtő teljesítmény	(Min/Nominál/Max)	W	890 / 2,500 / 3,699	890 / 3,500 / 4,044
		Btu/óra	3,070 / 8,530 / 12,620	3,070 / 11,940 / 13,800
Fűtő teljesítmény	(Min/Nominál/Max)	W	890 / 3,250 / 5,000	890 / 4,200 / 5,486
		Btu/óra	3,070 / 11,080 / 17,060	3,070 / 14,330 / 18,720
Teljesítményfelvétel	Hűtés	W	610	1030
		Fűtés	760	1130
Üzemi áramfelvétel	Hűtés	A	2.8	4.7
		Fűtés	3.5	5.1
Tápfeszültség	Hűtés	øV, Hz	1,220-240,50	1,220-240,50
		E.E.R	4.10	3.40
C.O.P	Fűtés	W/W	13.98	11.59
		Btu/hrW	4.28	3.72
Energiaosztály	Hűtés/Fűtés		A/A	A/A
Zajszint	Beltéri (M/K/A/Alvás)	dB(A)±3	37 / 29 / 25 / 20	38 / 29 / 25 / 20
		(Hangnyomásszint,1m)	Kültéri max. dB(A)±3	45
Légszállítás	Beltéri max.	m <sup>3</sup> /perc	10.5	10.5
		Kültéri max.	27	27
Levegőszáritás	Kültéri max.	m <sup>3</sup> /perc	1.2	1.2
		l/óra	1000	1000
Hűtőközeg töltet (R410A)	Folyadék	g	6.35 (1/4)	6.35 (1/4)
		Szerviz szelep	mm (inch)	9.52 (3/8)
Méret	Beltéri	mm	912 x 282 x 165	912 x 282 x 165
		(szélmagxmély)	Kültéri	770 x 545 x 245
Nettó tömeg	Beltéri	kg	10	10
		Kültéri	kg	32

Megjegyzés: Az LG a folyamatos műszaki fejlesztések miatt az előzetes értesítés nélküli változtatás jogát fenntartja!



## CC18AW\* CC24AW\*

- Allergiamentesítő szűrő
- NEO Plasma + Triple Filter
- Korrozóálló Gold Fin bevonatú kültéri egység
- Automatikus tisztítás
- Automatikus üzemmódváltás
- Könnyedén kezelhető távvezérlő



## INVERTER ART COOL MIRROR



\*Tükör CC18 / 24 AWR



\*Ezüst CC18 / 24 AWV

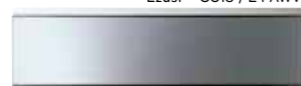

(R=Tükör / V=Ezüst)



5.3kW

7.0kW

### Műszaki adatok

Modell	BELTÉRI EGYSÉG		KÜLTÉRI EGYSÉG		CC18AW* N83	CC24AW* N83
					CC18AWU U83	CC24AWU U83
Hűtő teljesítmény	(Min/Nominál/Max)	W			900 / 5,280 / 5,800	3,870 / 7,030 / 7,740
		Btu/óra			3,070 / 18,000 / 19,800	13,200 / 24,000 / 26,400
Fűtő teljesítmény	(Min/Nominál/Max)	W			900 / 5,800 / 6,650	3,370 / 8,080 / 8,880
		Btu/óra			3,070 / 19,790 / 22,700	11,500 / 27,570 / 30,300
Teljesítményfelvétel	Hűtés	W			1610	2420
		Fűtés	W			1570
Üzemi áramfelvétel	Hűtés	A			7.2	11
		Fűtés	A			7.0
Tápfeszültség	Hűtés	øV, Hz			1,220-240,50	1,220-240, 50
		E.E.R	W/W			3.28
C.O.P	Fűtés	Btu/hrW			11.20	9.92
		Energiaosztály	W/W			3.69
Zajszint	Hűtés/Fűtés	A/A			A/A	C/D
		Beltéri (M/K/A/Alvás)	dB(A)±3			42 / 39 / 36 / 34
(Hangnyomásszint,1m)	Kültéri max.	dB(A)±3			52	53
		Légszállítás	Beltéri max.	m <sup>3</sup> /perc		16
Levegőszáritás	Kültéri max.	m <sup>3</sup> /perc			42	58
		Hűtőközeg töltet (R410A)	l/óra			2.1
Szerviz szelep	Folyadék	g			1350	1800
		Gáz	mm (inch)			6.35 (1/4)
Méretek (szélmagxmély)	Beltéri	mm (inch)			12.7 (1/2)	15.88 (5/8)
		Kültéri	mm			1107 x 299 x 200
Nettó tömeg	Kültéri	mm			870 x 655 x 320	870 x 800 x 320
		Beltéri	kg			15
	Kültéri	kg			51	60

Megjegyzés: Az LG a folyamatos műszaki fejlesztések miatt az előzetes értesítés nélküli változtatás jogát fenntartja!

## Oldalfali légkondicionálók

Az LG oldalfali légkondicionálók mindegyikével nemcsak hűteni és fűteni lehet, hanem számos olyan kényelmi funkció is az Ön rendelkezésére áll, amellyel még kellemesebben klimatizált levegőt teremthet meg otthonában, irodájában.

Az inverteres oldalfali modellekkel ráadásul akár 44% energiát is megtakaríthat!



## C09AH\* C12AH\* C18AH\*

- Plazma szűrő
- Triple Filter
- Automatikus tisztítás
- 4-way Auto Swing
- Korrozóálló Gold Fin bevonatú kültéri egység
- Automatikus üzemmódváltás
- Vezetéknélküli távirányító



## Mirror ART COOL



\*Tükör C09AHR / C12AHR / C18AHR



\*Metál C09AHM / C12AHM / C18AHM

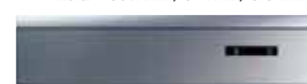

2.7-3.5kW

5.3kW

## Műszaki adatok

Modell	BELTÉRI EGYSÉG KÜLTÉRI EGYSÉG	C09AH* NU4 C09AHU Uu4	C12AH* NU4 C12AHU Uu4	C18AH* N33 C18AHU U33
Hűtő teljesítmény	W	2,700	3,520	5,280
	Btu/óra	9,200	12,000	18,000
Fűtő teljesítmény	W	2,810	3,720	5,550
	Btu/óra	9,600	12,700	19,000
Teljesítményfelvétel	Hűtés W	890	1,140	1,750
	Fűtés W	840	1,150	1,730
Üzemi áramfelvétel	Hűtés A	4.0	5.1	8.0
	Fűtés A	3.7	5.2	8.0
Tápfeszültség	øV, Hz	1,220-240,50	1,220-240,50	1,220-240,50
E.E.R	Hűtés W/W	3.03	3.09	3.02
C.O.P	Fűtés W/W	3.35	3.23	3.21
Energiaosztály	Hűtés/Fűtés B/C	B/C	B/C	B/C
Zajszint	Beltéri(M/K/A) dB(A)±3	32 / 28 / 26	36 / 33 / 29	40 / 38 / 36
(Hangnyomásszint,1m)	Kültéri max. dB(A)±3	46	46	53
	Beltéri max. m³/perc	8	9.5	13
Légszállítás	Kültéri max. m³/perc	26	26	42
	Levegőszáritás l/óra	1.2	1.5	2.0
Hűtőközeg töltet (R410A)	g	760	880	1,210
Szerviz szelep	Folyadék mm	6.35	6.35	6.35
	Gáz mm	9.52	12.7	12.7
	Méret	Beltéri mm	1030 x 290 x 153	1030 x 290 x 153
(szélmagxmély)	Kültéri mm	575 x 525 x 260	770 x 540 x 245	870 x 655 x 320
	Nettó tömeg	Beltéri kg	9.5	9.5
	Kültéri kg	23	31	64

Megjegyzés: Az LG a folyamatos műszaki fejlesztések miatt az előzetes értesítés nélküli változtatás jogát fenntartja!  
\* az adott modell színét jelzi (M: Metál, D: Tükör)

## A09AH\* A12AH\*

- Plazma szűrő
- Automatikus tisztítás
- 3-dimenziós légáram
- Korrozóálló Gold Fin bevonatú kültéri egység
- Automatikus üzemmódváltás
- Vezetéknélküli távirányító

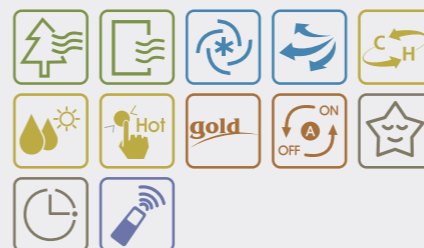

## Panel ART COOL



\*Metál A09AHM/A12AHM



A09AHM/A12AHM



A09AHD/A12AHD



### 3-dimenziós légáram

A formatervezett LG ART COOL Gallery modell a 3-dimenziós légáram új koncepcióját kínálja. Egyenletes és gyors hűtést biztosít mind szemből, mind két irányba oldalra, tökéletes hőmérséklet-elosztást teremtve ezáltal a klimatizált térben.



2.6-3.5kW

## Műszaki adatok

Modell	BELTÉRI EGYSÉG KÜLTÉRI EGYSÉG	A09AH* NP4 A09AHU UP4	A12AH* NP4 A12AHU UP4
Hűtő teljesítmény	W	2,640	3,460
	Btu/óra	9,000	11,800
Fűtő teljesítmény	W	2,640	3,580
	Btu/óra	9,000	12,200
Teljesítményfelvétel	Hűtés W	860	1,150
	Fűtés W	910	1,200
Üzemi áramfelvétel	Hűtés A	3.9	5.1
	Fűtés A	4.1	5.3
Tápfeszültség	øV, Hz	1,220-240,50	1,220-240,50
E.E.R	Hűtés W/W	2.90	2.98
C.O.P	Fűtés W/W	3.07	3.01
Energiaosztály	Hűtés/Fűtés B/D	B/D	B/D
Zajszint	Beltéri(M/K/A) dB(A)±3	35 / 30 / 26	42 / 34 / 28
(Hangnyomásszint,1m)	Kültéri max. dB(A)±3	46	46
	Beltéri max. m³/perc	7.5	9
Légszállítás	Kültéri max. m³/perc	26	26
	Levegőszáritás l/óra	1.2	1.5
Hűtőközeg töltet (R410A)	g	870	880
Szerviz szelep	Folyadék mm	6.35	6.35
	Gáz mm	9.52	12.7
	Méret	Beltéri mm	570 x 568 x 129
(szélmagxmély)	Kültéri mm	770 x 545 x 245	770 x 545 x 245
	Nettó tömeg	Beltéri kg	12
	Kültéri kg	31	31

Megjegyzés: Az LG a folyamatos műszaki fejlesztések miatt az előzetes értesítés nélküli változtatás jogát fenntartja!  
\* az adott modell színét jelzi (M: Metál, D: Fa)

